

VERLAGSPROGRAMM FAU UNIVERSITY PRESS Frühling 2023

Im Auftrag der Universität betreut die Universitätsbibliothek den Open Access-Verlag „FAU University Press“. Ziel ist die kostengünstige und qualitativ hochwertige Publikation sowie die internationale Verbreitung ausgewählter Schriften von Universitätsangehörigen und Institutionen der FAU in digitaler Form – weltweit „Open Access“ kostenfrei zugänglich – sowie optional auch als Printbuch im Buchhandel.

Besuchen Sie für weitere Informationen und für Buchbestellungen bitte auch unsere Homepage <https://www.university-press.fau.de/>.

Dort ist stets das aktuellste Verlagsprogramm einzusehen. Im Folgenden finden Sie alle Neuerscheinungen von Frühling 2022 bis Frühling 2023.



VERZEICHNIS DER REIHEN

AUSGEZEICHNETE ABSCHLUSSARBEITEN DER ERLANGER GESCHICHTSWISSENSCHAFT (ISSN 2196-9671)	3
ERLANGER MIGRATIONS- UND INTEGRATIONSSTUDIEN ISSN 2509-2761	3
FAU FORSCHUNGEN REIHE A: GEISTESWISSENSCHAFTEN ₄ ISSN 2199-014X	4
FAU FORSCHUNGEN REIHE B: MEDIZIN, NATURWISSENSCHAFT, TECHNIK ISSN 2198-8102	4
FAU KUNST UND BILDUNG ISSN 2199-2037	6
FAU LEHREN UND LERNEN ISSN 2511-0632	7
FAU STUDIEN AUS DEM MASCHINENBAU ISSN 2625-9974	7
FAU STUDIEN AUS DER ELEKTROTECHNIK ISSN 2363-8699	18
FAU STUDIEN AUS DER RECHTSWISSENSCHAFT (ISSN 2625-2112)	19
FAU STUDIEN GENDER DIFFERENZ DIVERSITY ISSN 2700-1261	20
FAU STUDIEN ZU MENSCHENRECHTEN ISSN 2512-4153	20
FAU STUDIES CHEMICAL AND BIOLOGICAL ENGINEERING ISSN 2512-4153	21
FAU STUDIES MATHEMATICS & PHYSICS ISSN 2196-7482	21
EINZELTITEL AUSSERHALB DER REIHEN	21

AUSGEZEICHNETE ABSCHLUSSARBEITEN DER ERLANGER GESCHICHTSWISSENSCHAFT
(ISSN 2196-9671)

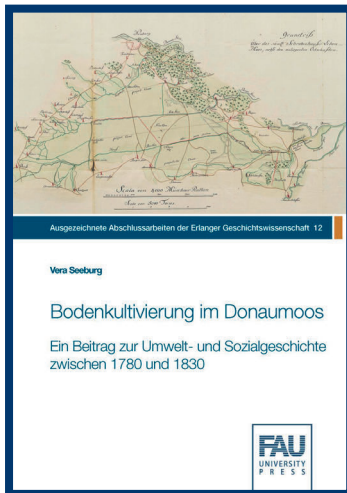

Band 12:
Bodenkultivierung im Donaumoos
Ein Beitrag zur Umwelt- und Sozialgeschichte zwischen
1780 und 1830

Seeburg, Vera (Autor)
2021. ii, 305 Seiten
ISBN13: 978-3-96147-467-7

Preis: 23,50 €

ERLANGER MIGRATIONS- UND INTEGRATIONSSTUDIEN
ISSN 2509-2761



Band 10:
Ehrenamtliches Engagement für Migrant:innen in
ländlichen Räumen

Kordel, Stefan/Weidinger, Tobias/Spenger, David
(Autoren)
2023. xiii, 166 Seiten
ISBN13: 978-3-96147-639-8

Preis: 19,50 €



Band 9:
Beziehungsweise Flüchtlingshilfe - Die (Re-)Produktion
erfahrungsbasierter Beziehungen und situierter Trans-
aktionsräume (der Teilhabe) durch Praktiken ehrenamtli-
cher Flüchtlingshilfe

Hoppe-Seyler, Annika (Autor)
2022. xxiii, 417 Seiten
ISBN13: 978-3-96147-581-0

Preis: 27,50 €

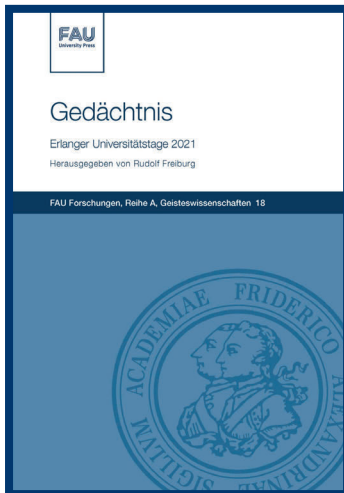

Band 18:
Gedächtnis

Freiburg, Rudolf (Herausgeber)
2022. 187 Seiten
ISBN₁₃: 978-3-96147-564-3

Preis: 15,00 €

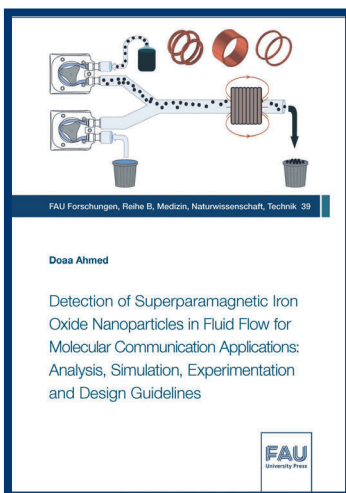

Band 39:
Detection of Superparamagnetic Iron Oxide Nanoparticles in Fluid Flow for Molecular Communication Applications: Analysis, Simulation, Experimentation and Design Guidelines

Ahmed, Doaa (Autor)
2022. xxxi, 158 Seiten
ISBN₁₃: 978-3-96147-517-9

Preis: 36,00 €

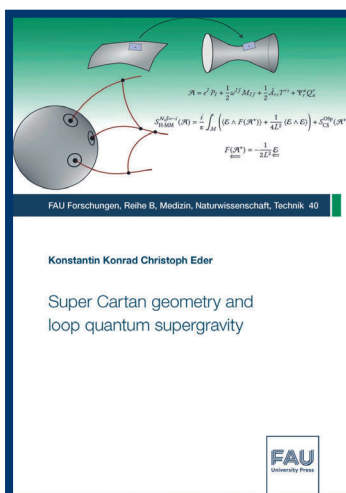

Band 40:
Super Cartan geometry and loop quantum supergravity

Eder, Konstantin Konrad Christoph (Autor)
2022. xiii, 402 Seiten
ISBN₁₃: 978-3-96147-529-2

Preis: 30,50 €



Band 41:
Versetzungen und inverse Pyramidendefekte in AlGaIn/
GaN-HEMT-Strukturen auf Si und deren Einfluss auf
Material- und Bauelementeigenschaften

Besendörfer, Sven (Autor)
2022. xxii, 183 Seiten
ISBN13: 978-3-96147-544-5

Preis: 30,50 €

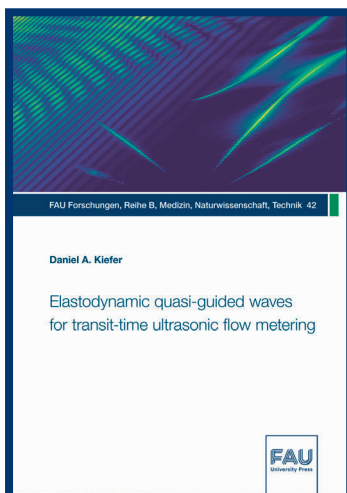

Band 42:
Elastodynamic quasi-guided waves for transit-time
ultrasonic flow metering

Kiefer, Daniel A. (Autor)
2022. xiv, 213 Seiten
ISBN13: 978-3-96147-549-0

Preis: 39,00 €

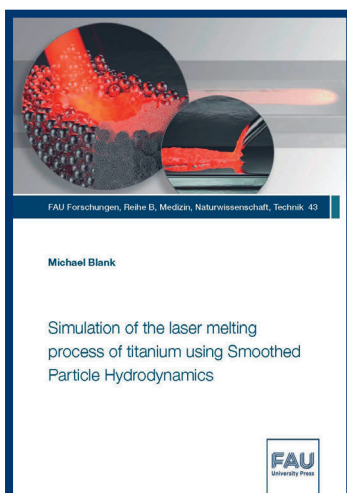

Band 43:
Simulation of the laser melting process of titanium using
Smoothed Particle Hydrodynamics

Blank, Michael (Autor)
2023. xxxv, 225 Seiten
ISBN13: 978-3-96147-647-3

Preis: 36,50 €



Band 8:
Wenn die Schönheit in dir wohnt, ...

Künstlerisches Projekt-Seminar
Lilienstein, Pia (Herausgeber)
2022. 58 Seiten
ISBN13: 978-3-96147-455-4

Preis: 23,00 €

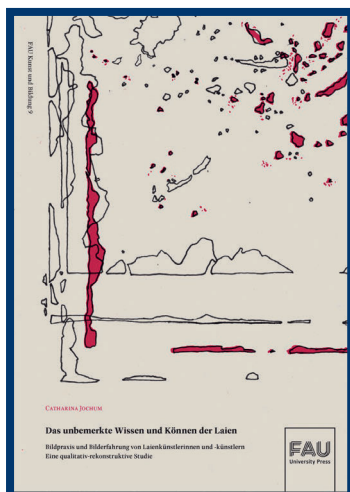

Band 9:
Das unbemerkte Wissen und Können der Laien : Bildpraxis
und Bilderfahrung von Laienkünstlerinnen und -künstlern
- Eine qualitativ-rekonstruktive Studie

Jochum, Catharina (Autor)
2022. 385 Seiten
ISBN13: 978-3-96147-521-6

Preis: 19,50 €



Band 10:
Wenn kleine Elefanten träumen ...

Band 1+2
Gabriele Pommerin-Götze (Autor)
2022. 95, 103 Seiten
ISBN13: 978-3-96147-599-5

Preis: 29,95 €



Band 8: „INDIVIDUELL FÖRDERN“ : wissenschaftlicher Hintergrund sowie Ansatzpunkte aus und für die Praxis

Kramer, Klaudia; Hoyer, Birgit (Herausgeber)

2022. ii, 303 Seiten

ISBN₁₃: 978-3-96147-601-5

Preis: 23,00 €



Band 9:

Digitale Spiele und fachliches Lernen. Bd. 2

Arndt, Holger (Herausgeber)

2023. vii, 186 Seiten

ISBN₁₃: 978-3-96147-623-7

Preis: 23,50 €



Band 393:

Ein simulationsbasierter Ansatz zur Auslegung additiv gefertigter FLM-Faserverbundstrukturen

Völkl, Harald (Autor)

2022. xx, 204 Seiten

ISBN₁₃: 978-3-96147-523-0

Preis: 39,00 €

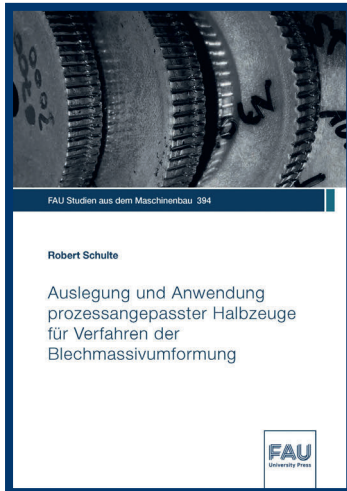

Band 394:
Auslegung und Anwendung prozessangepasster Halbzeuge
für Verfahren der Blechmassivumformung

Schulte, Robert (Autor)
2022. x, 163 Seiten
ISBN13: 978-3-96147-525-4

Preis: 31,50 €



Band 395:
Umformtechnische Strukturierung metallischer Einleger im
Folgeverbund für mediendichte Kunststoff-Metall-Hybrid-
bauteile

Philipp Frey (Autor)
2022. ix, 180 Seiten
ISBN13: 978-3-96147-534-6

Preis: 35,50 €

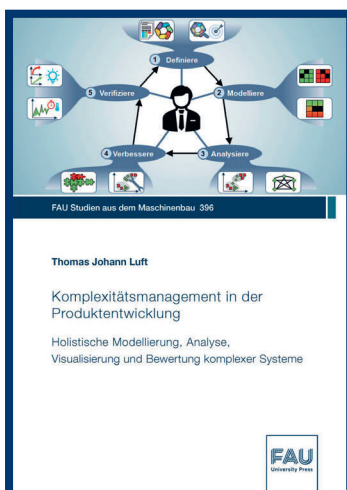

Band 396:
Komplexitätsmanagement in der Produktentwicklung :
Holistische Modellierung, Analyse, Visualisierung und
Bewertung komplexer Systeme

Luft, Thomas Johann (Autor)
2022. xiii, 510 Seiten
ISBN13: 978-3-96147-540-7

Preis: 67,50 €



Band 397:
Evaluierung der Einsetzbarkeit des lasergestützten Verfahrens zur selektiven Metallisierung für die Verbesserung passiver Intermodulation in Hochfrequenzanwendungen

Wang, Li (Autor)
2022. xxii, 151 Seiten
ISBN₁₃: 978-3-96147-542-1

Preis: 28,00 €

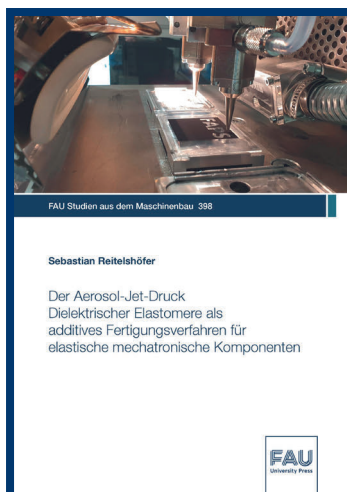

Band 398:
Der Aerosol-Jet-Druck Dielektrischer Elastomere als additives Fertigungsverfahren für elastische mechatronische Komponenten

Reitelshöfer, Sebastian (Autor)
2022. xxv, 206 Seiten
ISBN₁₃: 978-3-96147-547-6

Preis: 38,00 €



Band 399:
Selektive Magnetmontage zur Verringerung des Rastmomentes permanenterregter Synchronmotoren

Meyer, Alexander (Autor)
2022. xv, 164 Seiten
ISBN₁₃: 978-3-96147-555-1

Preis: 31,00 €

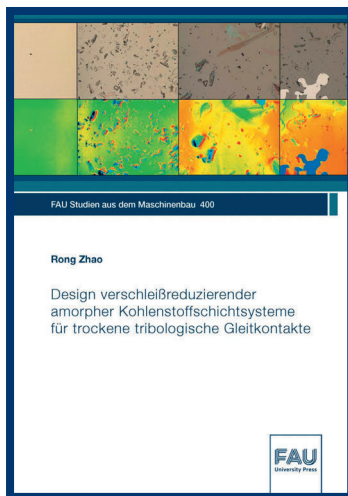

Band 400:
Design verschleißreduzierender amorpher Kohlenstoff-
schichtsysteme für trockene tribologische Gleitkontakte

Zhao, Rong (Autor)
2022. x, 148 Seiten
ISBN₁₃: 978-3-96147-557-5

Preis: 28,00 €



Band 401:
Kupfersintern als Füge-technologie für Leistungselektronik

Schwarzer, Christian J.P. (Autor)
2022. xxvii, 234 Seiten
ISBN₁₃: 978-3-96147-566-7

Preis: 38,50 €



Band 402:
Grundlegende Untersuchungen zur Gradierung der mecha-
nischen Eigenschaften pressgehärteter Bauteile durch eine
örtlich begrenzte Aufkohlung

Horn, Alexander (Autor)
2022. xii, 204 Seiten
ISBN₁₃: 978-3-96147-568-1

Preis: 32,00 €



Band 403:
Werkstoff- und umformtechnische Bewertung von hochfesten Aluminiumblechwerkstoffen für den Karosseriebau

Klos, Artur (Autor)
2022. x, 192 Seiten
ISBN₁₃: 978-3-96147-572-8

Preis: 34,50 €



Band 404:
Ganzheitliche Erarbeitung eines Prozessverständnisses von Tiefziehprozessen mit Ziehsicken auf Basis mechanischer und tribologischer Analysen

Schmid, Harald (Autor)
2022. xiii, 222 Seiten
ISBN₁₃: 978-3-96147-577-3

Preis: 36,50 €



Band 405:
Blechmassivumformung von Funktionsbauteilen aus Bandmaterial

Henneberg, Johannes (Autor)
2022. viii, 176 Seiten
ISBN₁₃: 978-3-96147-579-7

Preis: 38,50 €



Band 406:
Festigkeits- und zeitoptimierte Prozessführung beim
quasi-simultanen Laser-Durchstrahlschweißen

Schmailzl, Anton (Autor)
2022. xiii, 157 Seiten
ISBN₁₃: 978-3-96147-583-4

Preis: 31,50 €



Band 407:
Modellierung und Vorhersage menschlichen Interaktions-
verhaltens zur Analyse der Mensch-Produkt Interaktion

Wolf, Alexander (Autor)
2022. x, 208 Seiten
ISBN₁₃: 978-3-96147-585-8

Preis: 37,00 €



Band 408:
Modifikationen amorpher Kohlenstoffschichten zur An-
passung der Reibungsbedingungen und zur Erhöhung des
Verschleißschutzes

Weikert, Tim (Autor)
2022. xvii, 258 Seiten
ISBN₁₃: 978-3-96147-589-6

Preis: 40,00 €



Band 409:
Frühzeitiges konstruktionsbegleitendes Toleranzmanagement

Götz, Stefan (Autor)
2022. ix, 276 Seiten
ISBN₁₃: 978-3-96147-593-3

Preis: 47,00 €



Band 410:
Einsatzpotenziale der Rotationsschneidtechnologie in
der Verarbeitung von metallischen Funktionsfolien für
mechatronische Produkte

Hubert, Markus (Autor)
2022. xviii, 139 Seiten
ISBN₁₃: 978-3-96147-603-9

Preis: 32,00 €



Band 411:
Grundlagenuntersuchungen und Erarbeitung einer
Methodik zur Herstellung maßgeschneiderter Halbzeuge
auf Basis eines neuartigen flexiblen Walzprozesses

Vogel, Manfred (Autor)
2022. ix, 176 Seiten
ISBN₁₃: 978-3-96147-605-3

Preis: 32,00 €

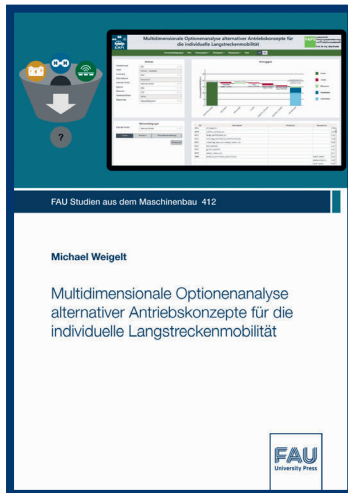

Band 412:
Multidimensionale Optionenanalyse alternativer Antriebskonzepte für die individuelle Langstreckenmobilität

Weigelt, Michael (Autor)
2022. xxiv, 222 Seiten
ISBN₁₃: 978-3-96147-607-7

Preis: 33,00 €

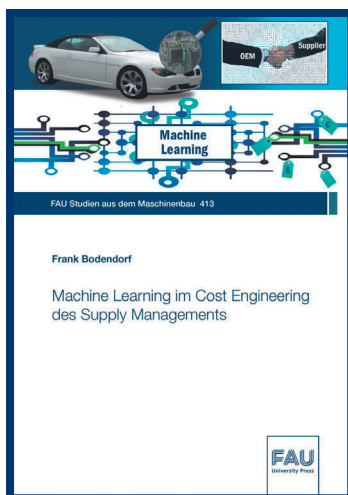

Band 413:
Machine Learning im Cost Engineering des Supply Managements

Bodendorf, Frank (Autor)
2023. xiii, 166 Seiten
ISBN₁₃: 978-3-96147-609-1

Preis: 25,50 €



Band 414:
Planung und Simulation taktile, intelligenter und kollaborativer Roboterfähigkeiten in der Montage

Metzner, Maximilian (Autor)
2023. xvi, 174 Seiten
ISBN₁₃: 978-3-96147-611-4

Preis: 31,50 €

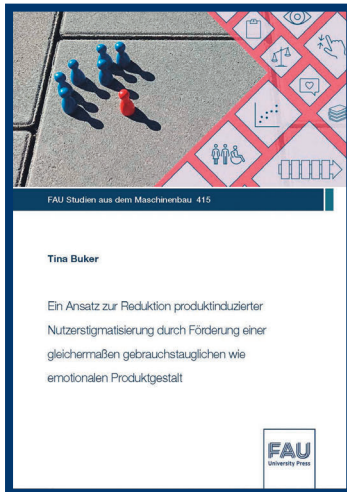

Band 415:
Ein Ansatz zur Reduktion produktinduzierter Nutzerstigmatisierung durch Förderung einer gleichermaßen gebrauchstauglichen wie emotionalen Produktgestalt

Buker, Tina (Autor)
2022. x, 236 Seiten
ISBN₁₃: 978-3-96147-613-8

Preis: 41,00 €

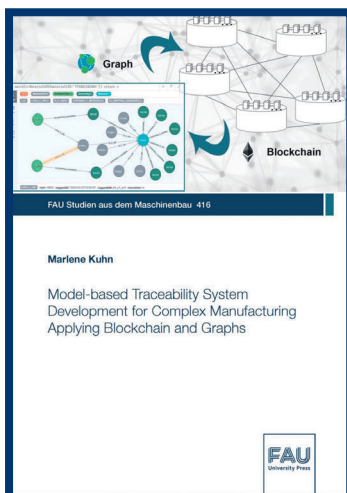

Band 416:
Model-based Traceability System Development for Complex Manufacturing Applying Blockchain and Graphs

Kuhn, Marlene (Autor)
2022. xv, 167 Seiten
ISBN₁₃: 978-3-96147-615-2

Preis: 32,50 €

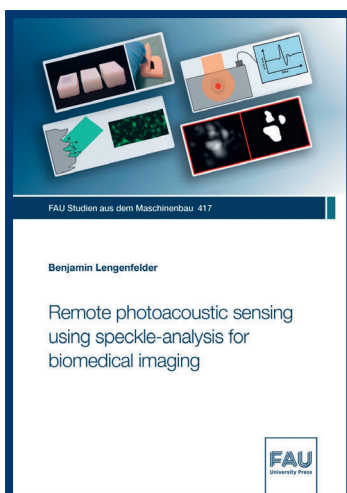

Band 417:
Remote photoacoustic sensing using speckle-analysis for biomedical imaging

Lengenfelder, Benjamin (Autor)
2023. xv, 124 Seiten
ISBN₁₃: 978-3-96147-617-6

Preis: 24,00 €



Band 418:
Analyse des Zusammenhangs zwischen dem tribochemischen Aufbau von Grenzsichten und der Ausbildung von White Etching Crack-Schäden

Pohrer, Benjamin (Autor)
2023. xv, 258 Seiten
ISBN13: 978-3-96147- 621-3

Preis: 34,50 €



Band 419:
Zuverlässigkeitsmethoden zur Beschleunigung von Qualifizierungsuntersuchungen für Steckkontakte

Friedlein, Matthias (Autor)
2023. xxv, 162 Seiten
ISBN13: 978-3-96147-625-1

Preis: 30,50 €



Band 420:
Laser Powder Bed Fusion von Kupfer auf Aluminiumoxid-Keramiken

Stoll, Thomas (Autor)
2023. xxvii, 236 Seiten
ISBN13: 978-3-96147-631-2

Preis: 38,00 €



Band 421:
Relation of Particle Motion and Process Zone Formation as
a Basis for Sensing Approaches within PBF-LB/M

Eric Eschner (Autor)
2023. xiv, 1143 Seiten
ISBN13: 978-3-96147-633-6

Preis: 33,50 €

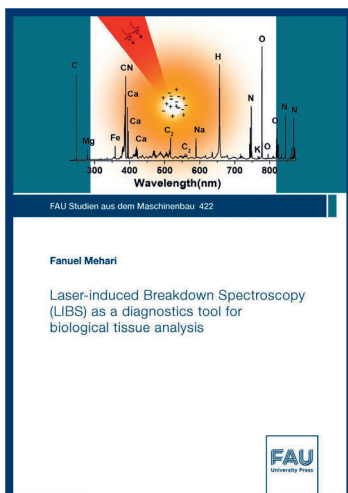

Band 422:
Laser-induced Breakdown Spec-troscopy (LIBS) as a
diagnostics tool for biological tissue analysis

Mehari, Fanuel (Autor)
2023. xv, 145 Seiten
ISBN13: 978-3-96147-641-1

Preis: 21,00 €



Band 423:
Ultraschallüberlagertes Umformen und Verstemmen von
Stahlwerkstoffen

Leicht, Uwe (Autor)
2023. xi, 165 Seiten
ISBN13: 978-3-96147-643-5

Preis: 33,00 €

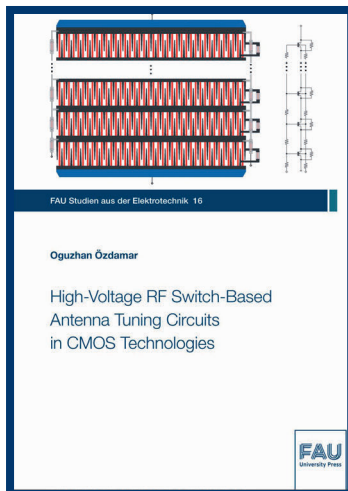

Band 16:
High-Voltage RF Switch-Based Antenna Tuning Circuits in
CMOS Technologies

Özdamar, Oguzhan (Autor)
2022. xxi, 158 Seiten
ISBN₁₃: 978-3-96147-561-2

Preis: 34,50 €

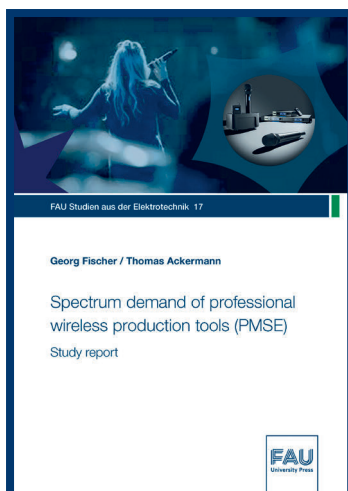

Band 17:
Spectrum demand of professional wireless production tools
(PMSE) : Study report

Fischer, Georg; Ackermann, Thomas (Autor)
2022. xxiv, 90 Seiten

Online-Publikation



Band 18:
Korrelation von Materialqualität und Ausfallmechanismen
leistungselektronischer SiC-Bauelemente

Baierhofer, Daniel (Autor)
2023. xviii, 243 Seiten
ISBN₁₃: 978-3-96147-619-0

Preis: 35,50 €



Band 19:
Schutztechnische Verfahren zur Erhöhung der
Systemsicherheit beim Netzwiederaufbau

Jaworski, Michael (Autor)
2023. xvi, 564 Seiten
ISBN₁₃: 978-3-96147-635-0

Preis: 73,00 €

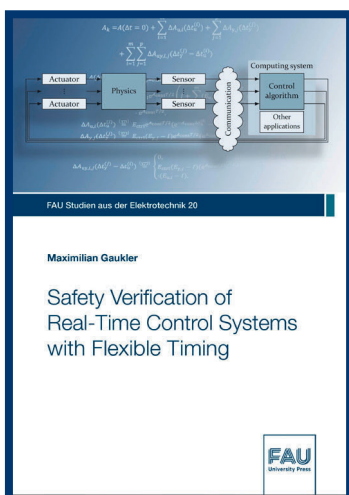

Band 20:
Safety Verification of Real-Time Control Systems with
Flexible Timing

Gaukler, Maximilian (Autor)
2023. xxv, 268 Seiten
ISBN 13: 978-3-96147-637-4

Preis: 32,50 €



Band 2:
Der Begriff der Religionsgesellschaft im deutschen Natur-
recht der Aufklärung und den ersten Kodifikationen

Sturm, Christian (Autor)
2023. iv, 155 Seiten
ISBN₁₃: 978-3-96147-627-5

Preis: 21,50 €

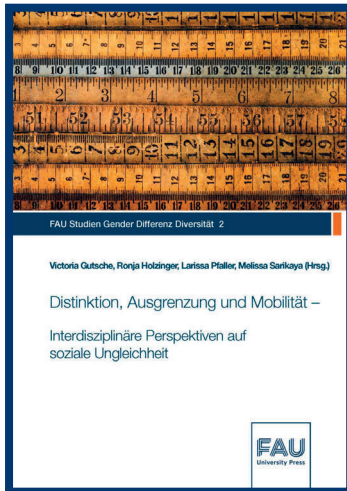

Band 2:
**Distinktion, Ausgrenzung und Mobilität – Interdisziplinäre
Perspektiven auf soziale Ungleichheit**

Gutsche, Victoria; Holzinger, Ronja; Pfaller, Larissa;
Sarikaya, Melissa (Herausgeber)

2022. ii, 255 Seiten

ISBN13: 978-3-96147-553-7

Preis: 19,50 €



Band 3:
**Statusfragen: Neue Forschungen zu Herrscherinnen der
Frühen Neuzeit in intersektionaler Perspektive
Rank Matters: New Research on Female Rulers in the Early
Modern Era from an Intersectional Perspective**

Strunck, Christina; Maier, Lukas (Herausgeber)

2022. ii, 330 Seiten

ISBN13: 978-3-96147-591-9

Preis: 56,50 €

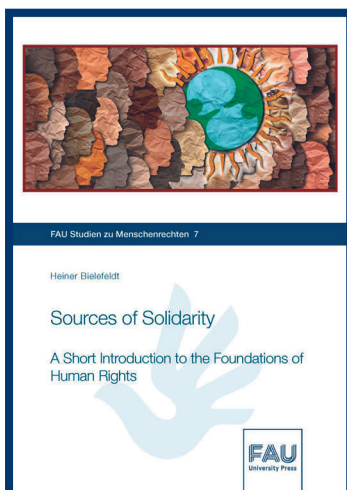

Band 7:
**Sources of Solidarity :
A Short Introduction to the Foundations of Human Rights**

Bielefeldt, Heiner (Autor)

2022. 180 Seiten

ISBN13: 978-3-96147-511-7

Preis: 17,00 €

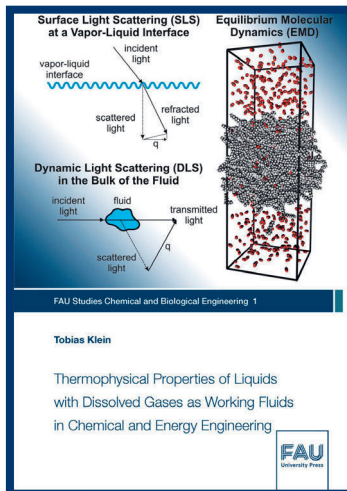

Band 1:
Thermophysical Properties of Liquids with Dissolved Gases
as Working Fluids in Chemical and Energy Engineering

Klein, Tobias (Autor)
2023. xiv, 111 Seiten
ISBN13: 978-3-96147-645-9

Preis: 23,00 €



Band 20:
High-Resolution Spectroscopy of Vibronic Transitions in
Single Molecules

Zirkelbach, Johannes (Autor)
2022. ix, 257 Seiten
ISBN13: 978-3-96147-597-1

Preis: 38,50 €



Optimierte Pulsierende Heatpipe Designs zur Kühlung von
Leistungselektronik

Schwarz, Florian (Autor)
2022. xvii, 154 Seiten
ISBN 13: 978-3-96147-532-2

Preis: 30,50 €

EINZELTITEL AUSSERHALB DER REIHEN



Kompaktwörterbuch Islamischer Rechtsbegriffe

Poya, Abbas; Hundhammer, Marianus (Autoren)
2022. 188 Seiten

Online-Publikation

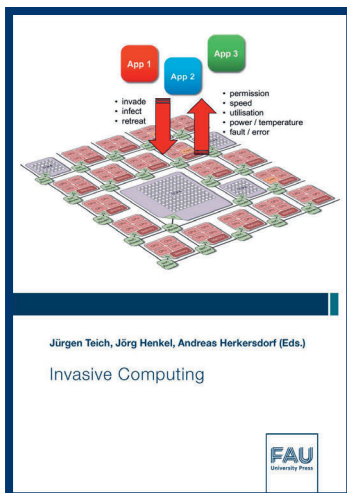

Invasive Computing

Teich, Jürgen; Henkel, Jörg; Herkersdorf, Andreas
(Herausgeber)
2022. ix, 431 Seiten
ISBN 13: 978-3-96147-570-4

Preis: 54,50 €



Das Werden von Subjekten anhand von Einforderungen des
Rechts auf (die kreative) Stadt :
Empirische Forschungsarbeit zur widerständigen Subjekt-
konstitution von Kreativschaffenden im und um das ehe-
malige Quelle-Gebäude in Nürnberg

Häberer, Tobias (Autor)
2022. xxii, 332 Seiten
ISBN 13: 978-3-96147-575-9

Preis: 31,50 €

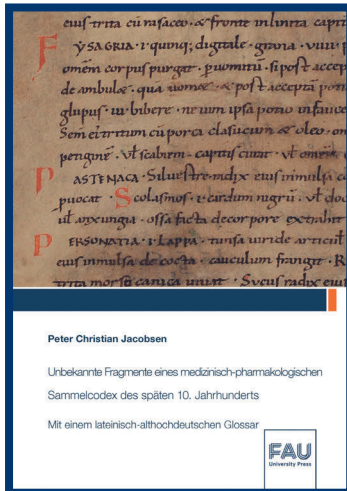

Unbekannte Fragmente eines medizinisch-pharmakologischen Sammelcodex des späten 10. Jahrhunderts :
Mit einem lateinisch-althochdeutschen Glossar

Jacobsen, Peter Christian (Autor)

2022. 153 Seiten

ISBN 13: 978-3-96147-536-0

Preis: 20,00 €

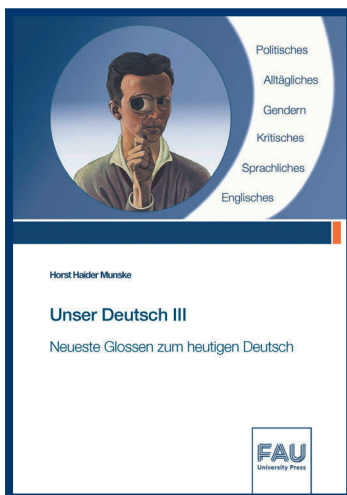

Unser Deutsch III :
Neueste Glossen zum heutigen Deutsch

Munske, Horst Haider (Autor)

2022. 161 Seiten

ISBN 13: 978-3-96147-595-7

Preis: 17,00 €



Entwicklung und Verifikation virtueller Methoden zur
Bewertung des Mündungsgeräusches von Fahrzeugabgas-
anlagen

Hillenbrand, Jan (Autor)

2022. xxxvii, 299 Seiten

ISBN 13: 978-3-96147-587-2

Preis: 37,50 €

KONTAKT

Universitätsbibliothek Erlangen-Nürnberg
FAU University Press
Universitätsstr. 4, 91054 Erlangen



Anfragen richten Sie bitte an:
markus.putnings@fau.de
Telefon: +49 (0) 9131 85-27835

Bestellungen richten Sie bitte an:
university-press@fau.de



Sie wollen ein Buch bei uns publizieren? Gerne, bitte informieren Sie sich vorab unter <https://www.university-press.fau.de/publizieren/> und beachten Sie unsere Formatvorgaben sowie die Checkliste für Autorinnen und Autoren.